

וילון אוויר - - מדריך התקנה

תודה על שרכשתם וילון אוויר זה

אנא קראו הוראות אלו בקפידה טרם השימוש במוצר

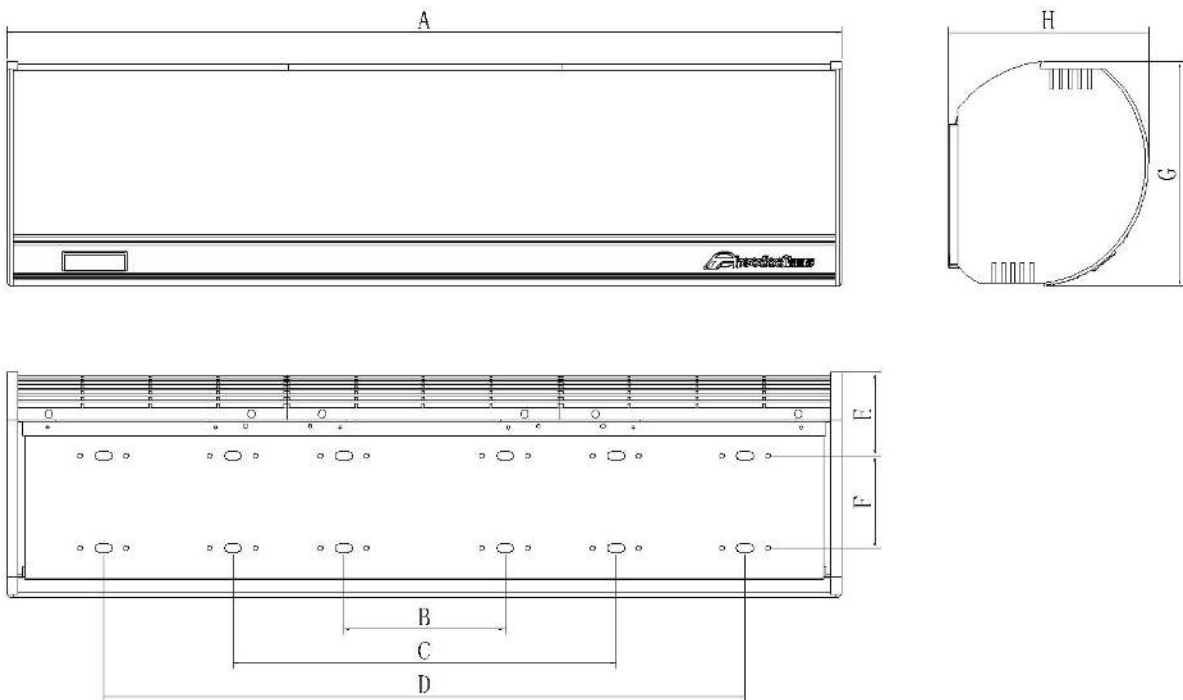

1. זיהוי חלקים ומידות התקנה



H	G	F	E	D	C	B	A	דגם
220	240	85	100	---	695	---	900	FM-3509-L/Y S6 FM-4009-L/Y S6
220	240	85	100	---	695	---	1000	FM-3510-L/Y S6 FM-4010-L/Y S6
220	240	85	100	---	990	295	1200	FM-3512-L/Y S6 FM-4012-L/Y S6
220	240	85	100	---	1285	504	1500	FM-3515-L/Y S6 FM-4015-L/Y S6
220	240	85	100	1580	885	210	1800	FM-3518-L/Y S6 FM-4018-L/Y S6
220	240	85	100	1580	885	210	2000	FM-3520-L/Y S6 FM-4020-L/Y S6

2. זהירות בזמן התקנה

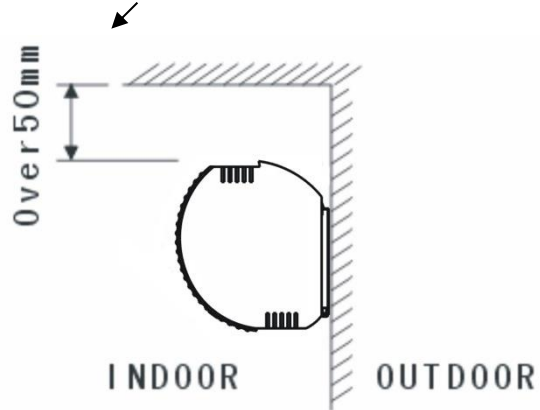
יש לעקוב אחר הדברים הבאים בעת התקנת וילון אוויר :

<p>2.2 אגא התקינו את המוצר בתוך החדר.</p>	<p>2.1 אגא התקינו את המוצר במקום מוצק וזאת על מנת למנוע רעידות של המוצר ולהבטיח את בטיחותו (מכיוון שיתכן והדבר גורם לדופן להתגמש או לרעוד ולגרום לרעש)</p>
	
<p>2.4 במקרים בהם פתח הכניסה רחב יותר מהמוצר, מומלץ להתקין שתי יחידות או יותר במקביל. במקרה זה, השאירו מרווחים של 20-40 מ"מ בין היחידות.</p>	<p>2.3 אין להתקין את המוצר במקום נמוך מדי, לא יותר מ-2.3 מטר מהקרקע.</p>

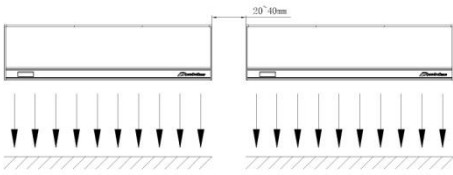
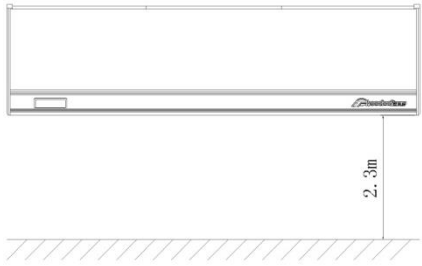
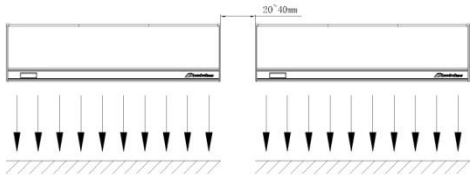
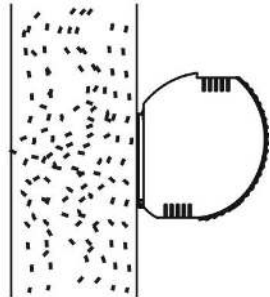
	
<p>2.6 אין להתקין את היחידה במקום שבו ישנן התזות של מים, חשיפה לאדים מוגזמים, גז מתלקח או גז משתך.</p> 	<p>2.5 אין להשאיר מרווחים בין היחידה לבין הקיר. בעת תליית המוצר מהתקרה, יש לעשות שימוש במשעני התקרה המצורפים עם המוצר</p> 

3. התקנה

א. התקנה על קיר בטון :

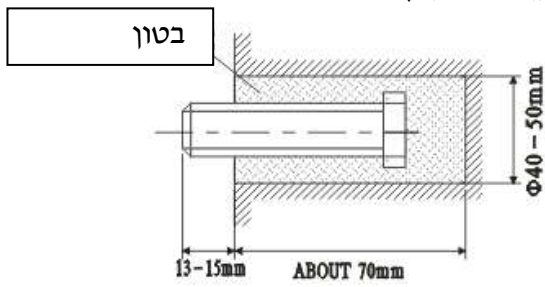
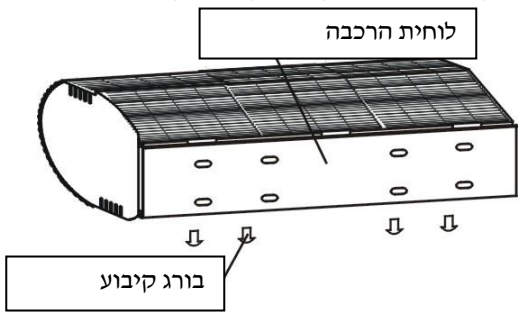
<p>3.1.2 קבעו את הברגים במקום הנכון (החליטו על המיקום בעזרת לוחית ההרכבה ושפכו מלט לתוך חריצי הבורג)</p> 	<p>3.1.1 הוציאו את לוחית ההרכבה באמצעות שחרור הברגים המקובעים הממוקמים מאחורי הגוף המרכזי של המוצר ללוחית ההרכבה שהוצאתם.</p> 
--	--

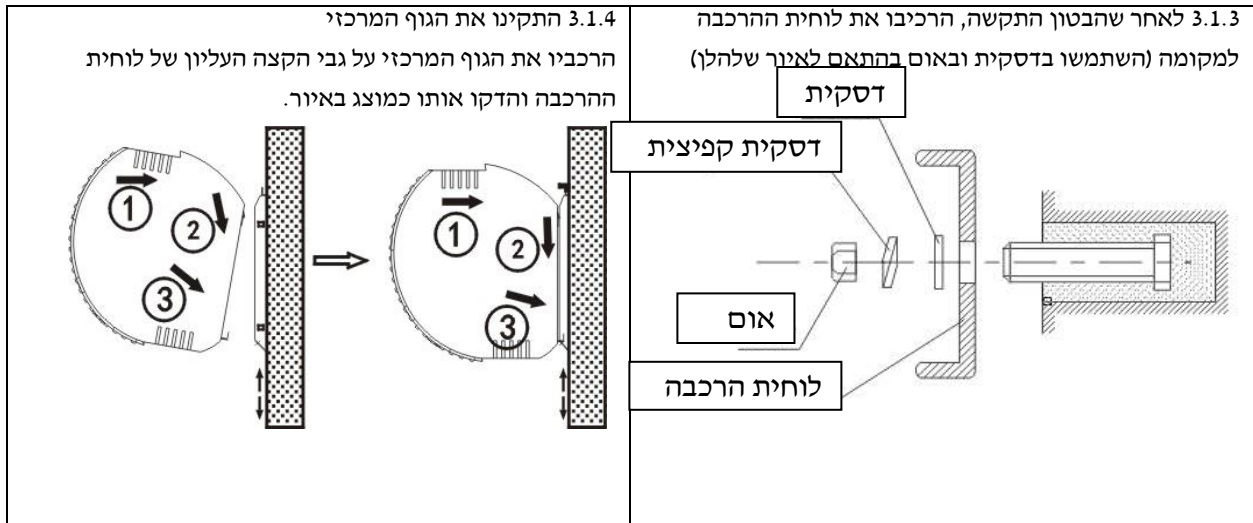

ב. התקנה על קיר עשוי מעץ

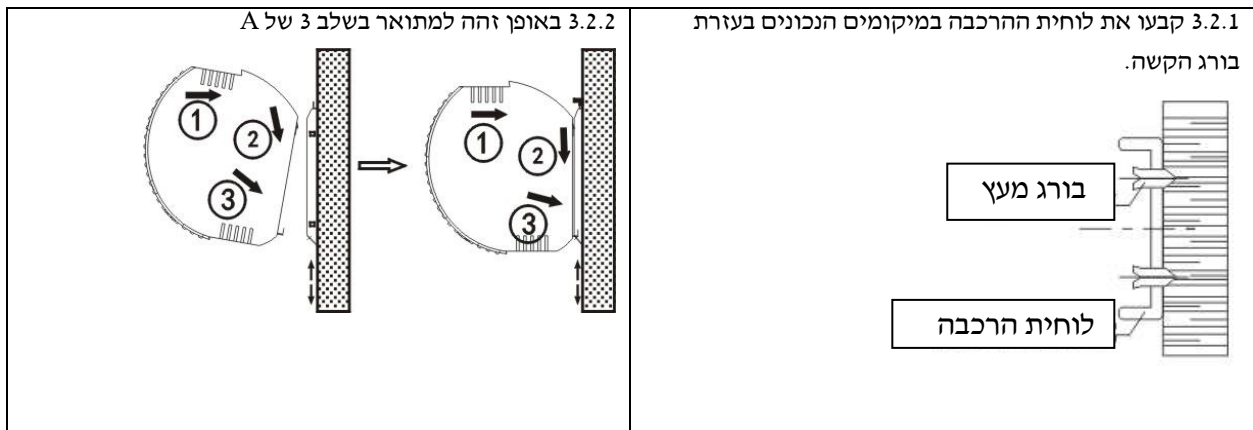

ג. תלייה מהתקרה

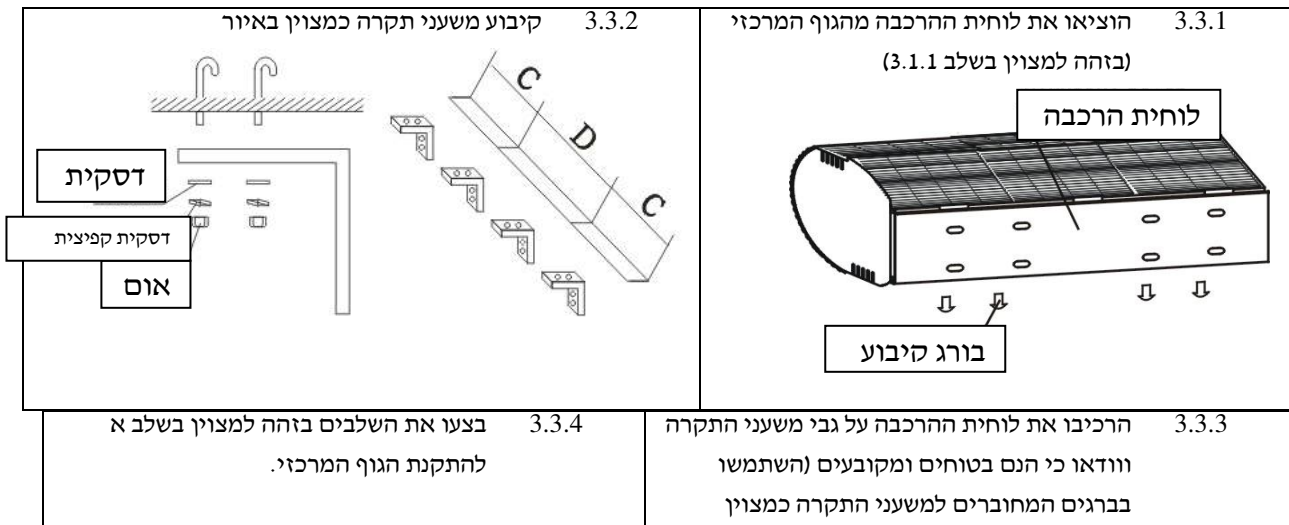

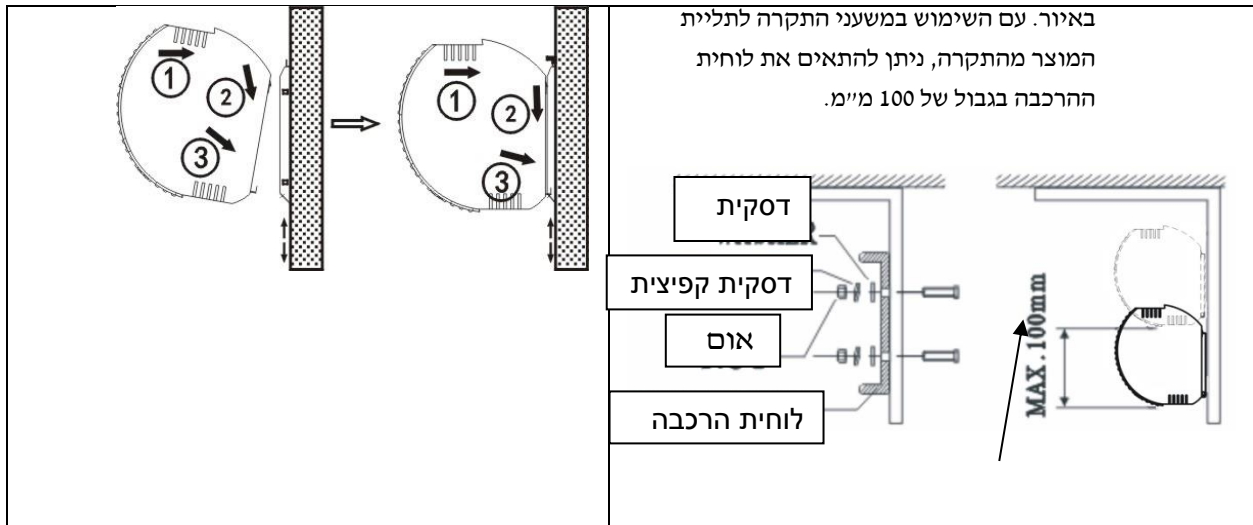

4. מדדים טכניים

מספר דגם	וולט אז' (V~)	תדר (הרץ)	הספק קלט מרבי (וואטים)		מהירות אוויר מרבית (מטר/בשנייה)		נפח אוויר (מ ³ /בשעה)		רעש (דציבלים)		משקל נטו (ק"ג)
			גבוה	נמוך	גבוה	נמוך	גבוה	נמוך	גבוה	נמוך	
FM-3509-L/Y S6	220	50	230	200	16	13	1100	900	52	49	13.5
FM-3510-L/Y S6			250	220			1200	1000	52	49	14
FM-3512-L/Y S6			290	260			1500	1200	53	50	16
FM-3515-L/Y S6			380	350			1900	1500	55	52	20.5
FM-3518-L/Y S6			450	420			2280	1800	57	55	24
FM-3520-L/Y S6			470	440			2520	2100	58	56	27.5
FM-4009-L/Y S6		20	16	300	270	1400	1000	57	54	13.5	
FM-4010-L/Y S6				320	290	1550	1100	57	54	14	
FM-4012-L/Y S6				400	370	1900	1500	58	55	16	
FM-4015-L/Y S6				500	470	2300	1900	61	58	20.5	
FM-4018-L/Y S6	600			570	2850	2250	63	61	24		
FM-4020-L/Y S6	620			590	3255	2855	64	62	27.5		

5. עבודת חשמל

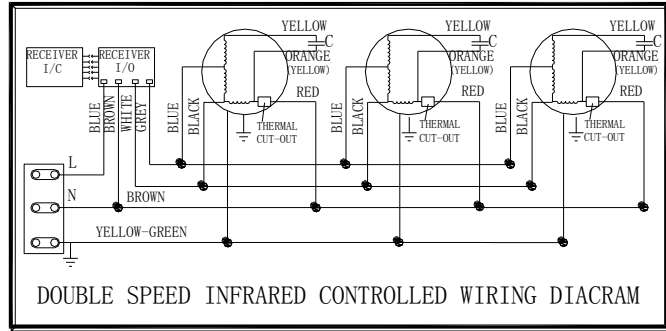

תרשים חיווט מבוקר במהירות כפולה אינפרה אדום

6. הפעלה

6.1 העבירו את מתג ההפעלה/כיבוי למצב הפעלה.

6.2 בחרו את המהירות הטובה ביותר: גבוהה [H], נמוכה [L]

6.3 בהתאם למקום ההתקנה התאימו את חלקי כיוון הרוח לקבלת האפקט הטוב ביותר.

7. אזהרות

- א. השתמשו ביחידה במתח החשמלי המדורג ובתדר המצוינים על גבי לוחית השם.
- ב. נתקו את מקור החשמל טרם הפעלת היחידה.
- ג. יש לבצע תחזוקה של הניתוב בכל שנה.
- ד. לעולם אין לעשות שימוש בנפט, בנזין, חומר מדלל או כל חומר כימי דומה אחר לניקוי היחידה.
- ה. אין לאפשר למים או לכל דבר אחר להיכנס למנוע.
- ו. כאשר אספקת החשמל למוצר מגיעה משקע חשמלי, תקע החשמל חייב להיות תואם ל- IEC335-1. כאשר כבל החשמל מחובר ישירות באמצעות קו טעינה, יש להתקיין את כל מתגי הקוטביות שמרווח המגע שלהם הוא 3 מ"מ לכל הפחות בקו הטעינה.